

SF6301TVX



Kategori	60 cm
Produktfamilie	Ovn
Energitilførsel	Elektrisk
Varmekilde	Elektrisk
Tilberedningsmetode	Termoventileret
Rengøringsystem	Damprens
EAN-kode	8017709282141



ÆSTETIK

ÆSTETIK	Classic	Farve silketryk	Sort
Farve	Rustfrit stål	Type af silketryk	Symboler
Finish	Fingersikkert	Låge	Med 2 vandrette paneler
Design	Flad	Håndtag	Classic
Materiale	Rustfrit stål	Håndtag farve	Rustfrit stål
Type af stål	Børstet	Logo	Præget
Glastype	Eclipse		







Betjeninger

	CompactScreen	Ant. knapper	2
Displaynavn	CompactScreen	Betjeningsknapper	Classic
Displayteknologi	LCD	Betjening farve	Ståleffekt
Betjeningsindstillinger	Betjeningsknapper		

Programmer/Funktioner

Ant. madlavningsfunktioner	10
----------------------------	----

Traditionelle madlavningsfunktioner

 Statisk	 Ventilatorassisteret	 Varmluft
 Turbo	 Øko	 Stor grill
 Ventilator grill (stor)	 Base	 Ventilator tvunget base
 Pizza		

Andre funktioner

 Optøning efter tid	 Godkendelse	 Sabbath
---	---	---

Rengøringsfunktioner

 Damprens

Valgmuligheder



Timerindstillinger	Forsinket start og automatiske sluttilberedning	Timer	Ja
		Hurtig genopvarmning	Ja
Minutur	Ja		

Tekniske egenskaber



Min. temperatur	30 °C	Opvarmningen suspenderes, når lågen åbnes	Ja
Maksimal temperatur	280 °C	Døråbningstype	Standardåbning
Antal hylder	5	Låge	Temperate-låge
Hylde typen	Metalhylder	Aftagelig låge	Ja
Vippegrill	Ja	Inderlåge i fuldt glas	Ja
Antal lamper	1	Aftagelige indvendig låge	Ja
Type af lamper	Halogen	Samlet antal lågeglas	3
Lys, der kan udskiftes af brugeren	Ja	Sikkerhedstermostat	Ja
Lys effekt	40 W	Kølesystem	Tangentiel
Lys, når lågen åbnes	Ja	Kølekanal	Enkelt
Nedre varmelegeme - effekt	1200 W	Nettodimensioner for indvendigt rum (HxBxD)	360x460x425 mm
Grillelement - effekt	1800 W	Temperaturstyring	Elektronisk
Rundt varmelegeme - effekt	2000 W	Ovnrum materiale	Ever Clean-emalje

Ydeevne/energimærke



Energieffektivitetsklasse A+
 Rumets nettorumfang 70 l
 Energiforbrug pr. cyklus i konventionel tilstand 1.13 KWh
 GAS - Energiforbrug i konventionel tilstand 4.07 MJ

GAS - Energiforbrug ved tvungen varmluft 2.45 MJ
 Energiforbrug per cyklus i ventilator-tvungen konvektion 0.68 KWh
 Antal rum 1
 Energieffektivitetsindeks 81 %

Medfølgende tilbehør

Rist med bagstop 1
 Ristindsats til bakke 1

Emaljeret dyb bakke (40 mm)

Elektrisk tilslutning

Spænding 220-240 V
 Nuværende 13 A
 Elektrisk tilslutning, normering (W) 3000 W

Frekvens (Hz) 50/60 Hz
 Kabellængde 115 cm

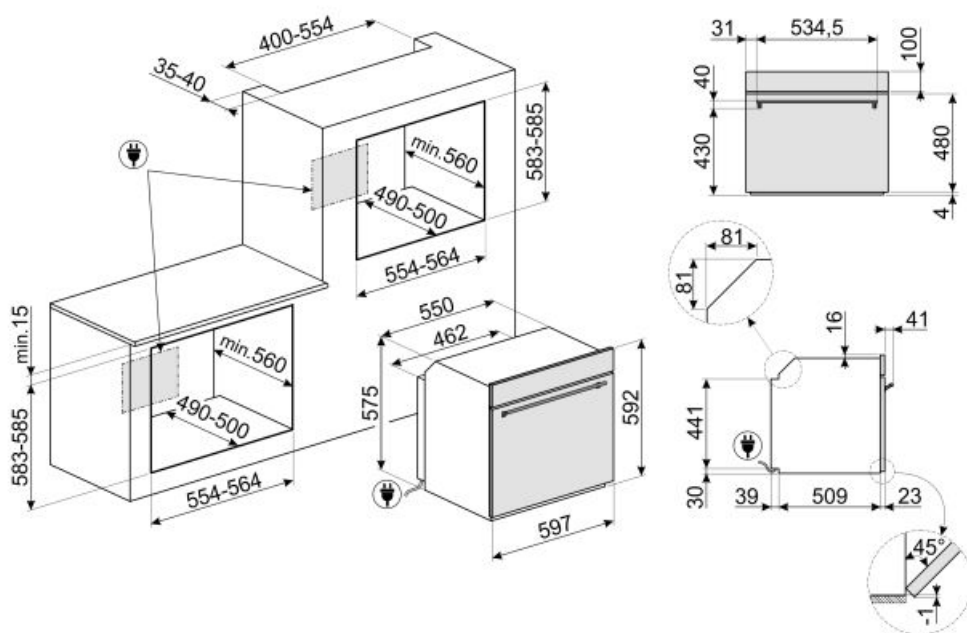

Not included accessories



GT1T-2

Delvist udtrækelige teleskop-skiner (1 niveau) til ovne med metalrammer.
Length: 355,5 mm, udtræk: 418,5 mm.
Materiale: Rustfrit stål AISI 430 poleret.



PR3845X

Antifingeraftryk rustfrit stål. Cover til møbler ved søjleinstallation af flere ovne



PPR2

Ildfast pizzasten uden håndtag.
Firkantet sten: L42 x H1,8 x D37,5 cm.
Passer også til gasovne, skal sættes på gitteret.



GT1P-2

Delvist udtrækelige teleskop-skiner (1 niveau) til ovne med metalrammer.
Længde: 355,5 mm, udtræk: 285 mm.
Materiale: Rustfrit stål AISI 430 poleret.

GTT

Udtrækelige teleskop-skiner (1 niveau)
** Udtrækning: 433 mm
Materiale: Rustfrit stål AISI 430 poleret



GTP

Delvist udtrækelige teleskop-skiner (1 niveau)
** Udtrækning: 300 mm
Materiale: Rustfrit stål AISI 430 poleret



PRTX

Ildfast pizzasten med håndtag.
D=35cm Ikke egnet til mikrobølgeovne. Passer til gasovne, skal sættes på gitteret.



BN620-1

Emaljeret bakke, 20 mm dyb



PALPZ

















Pizzaspade med håndtag der kan foldes væk
width: 315mm længde: 325 mm















BN640

Emaljeret bakke, 40 mm dyb

Symbols glossary (TT)

 <p>Luftkølesystem: for at sikre en sikker overfladetemperatur.</p>	 <p>Optøning på tid: Manuel optøningsfunktion. Ved afslutningen af den indstillede varighed stopper funktionen.</p>
 <p>...</p>	 <p>Triple glaslåger: Antal glaslåger.</p>
 <p>Elektrisk</p>	 <p>A+: Energieffektivitetsklasse A + hjælper med at spare op til 10% energi sammenlignet med klasse A. Maksimal ydelse med minimalt forbrug er garanteret.</p>
 <p>Ever Clean Emalje: Ever Clean emalje påføres elektrostatisk, hjørne til hjørne og kant til kant for at forhindre revner over tid. Det er en særlig pyrolytisk emalje, der er resistent over for syrer, der ud over at være behageligt lys, fremmer større rengøring af ovnvæggene takket være dens lavere porøsitet. Den bages ved over 850 °C og polymeriseres langsomt med en videnskabeligt bestemt hastighed for at sikre ensartet dybde og styrke Ever Clean emalje skaber en upåklagelig finish både på indersiden af ovnen og på bakkerne, hvilket gør ovnens overflader utrolig lette at vedligeholde over tid, da det reducerer vedhæftningen af fedt under tilberedningen</p>	 <p>Ventilatorassisteret: Intens og homogen traditionel madlavning, også velegnet til komplekse opskrifter. Ventilatoren er aktiv, og varmen kommer samtidig nedenfra og ovenfra. Ventilator madlavning sikrer et hurtigere og mere homogent resultat og efterlader duftende mad ude og fugtigere indeni. Ideel til bagt pasta, småkager, stege og tærter.</p>
 <p>Statisk: Traditionel madlavning egnet til tilberedning af en ret ad gangen. Ventilatoren er ikke aktiv, og varmen kommer samtidig nedenfra og ovenfra. Statisk madlavning er langsommere og mere delikat, ideel for at opnå veltilberedte og tørre retter selv indeni. Ideel til tilberedning af alle former for stege, fedt kød, brød, fyldte kager.</p>	 <p>Base: varmen kommer kun fra bunden af ovnrummet. Ventilatoren er ikke aktiv. Ideel til søde og salte tærter og pizzaer. Designet til at fuldføre madlavning og gøre maden mere sprød Dette symbol i gasovne angiver gasbrænderen.</p>
 <p>Varmluft med nedre legeme: Tilsætningen af det nedre legeme tilføjer ekstra varme i bunden til mad, der kræver ekstra tilberedning.</p>	 <p>Varmluft: det er den perfekte funktion til at tilberede alle typer retter på en mere delikat måde. Varmen kommer fra bagsiden af ovnen og fordeles hurtigt og jævnt Ventilatoren er aktiv. Det er også ideelt til madlavning på flere niveauer uden at blande lugt og smag.</p>
 <p>ECO: tilberedning med lavt energiforbrug: denne funktion er særligt velegnet til madlavning på en enkelt hylde med lavt energiforbrug. Det anbefales til alle typer mad undtagen dem, der kan generere meget fugt (f.eks. grøntsager). For at opnå maksimal energibesparelse og reducere tid anbefales det at sætte maden i ovnen uden at forvarme ovnrummet</p>	 <p>Grill: Meget intens varme kommer kun ovenfra fra et dobbelt varmeelement. Ventilatoren er ikke aktiv. Giver fremragende grill- og gratinerende resultater. Bruges i slutningen af madlavningen, giver det en ensartet bruning til retter.</p>
 <p>Ventilatorgrill: meget intens varme kommer kun ovenfra fra et dobbelt varmeelement Ventilatoren er aktiv. Det muliggør optimal grillning af tykkeste kød. Ideel til store kødudskæringer.</p>	 <p>Pizza funktion: Specifik funktion til tilberedning af pizza i en bradepande. Det giver mulighed for at få en pizza, der er blød indeni og sprød udenfor med topping perfekt tilberedt, ikke tør og ikke brændt.</p>

- | | |
|---|--|
|  <p>Turbo: varmen kommer fra 3 retninger: over, under og fra bagsiden af ovnen Ventilatoren er aktiv. Det giver mulighed for hurtig madlavning, selv på flere hylder uden at blande aromaerne. Ideel til store mængder eller fødevarer, der kræver intens tilberedning.</p> |  <p>Inderlåge i ren glas: Inderlåge i ren glas, en enkelt flad overflade, som er nem at holde ren.</p> |
|  <p>Glasset på inderlågen: kan fjernes med få hurtige bevægelser for rengøring.</p> |  <p>Sidelys: To modstående sidelygter øger synligheden inde i ovnen.</p> |
|  <p>Luft ved 40 °C giver det perfekte miljø til at godkende gærdejsblandinger. Vælg funktionen og læg dejen i tildelt rum</p> |  <p>Hurtig forvarmning: tilberedning foregår efter forvarmningsfasen, som gør det muligt for ovnrummet at nå den indstillede temperatur. Denne mulighed reducerer tiden med op til 50%.</p> |
|  <p>SABBATH: funktion, der gør det muligt at tilberede mad med respekt for jødedommens hviledag.</p> |  <p>Ovnrummet har 5 forskellige tilberedningsniveauer.</p> |
|  <p>Elektronisk betjening: Giver dig mulighed for at opretholde temperaturen inde i ovnen med nøjagtigheden 2-3 °C. Dette gør det muligt at tilberede måltider, der er meget følsomme over for temperaturændringer, såsom kager, souffles, buddinger.</p> |  <p>Hædegitter: hædegitteret kan let hægtes af for at kunne bevæge varmelegemet og rengøre apparatets top i et enkelt trin.</p> |
|  <p>Vapor Clean: En simpel rengøringsfunktion, der bruger damp til at løsne aflejringer i ovnrummet.</p> |  <p>Kapaciteten angiver mængden af anvendelig plads i ovnrummet i liter.</p> |